

0494

Til
ihæندهavere af
Organisationshåndbogen

MOENF.	24/2-89
JOUR.	22009-26
JCM	
REKV.	

Deres ref.

Nuna-Tek ref./Sag nr.

Brev nr. og dato

PP/UL lokal 2489
22009

41928 -
17. februar 1989

Ajourføring af organisationshåndbog.

./.

Vedlagt fremsendes reviderede organisationsplaner samt ligeledes revideret udstationeringsoversigt til udskiftning af tilsvarende planer i organisationshåndbogen.

Vedrørende planernes betegnelser og numre henvises til den indholdsfortegnelse, som udsendes med brev 49986 af 28. august 1987. Positionsnummer og papirets nummer er deri de samme, som ses på vedlagte bilag, mens papirets betegnelse i skemaet er en anden - og den rigtige - jf. de betegnelser, der er vedtaget, på grønlandsk og dansk, for organisationens enkelte dele og områder. Desuden er udgavenummeret ændret som følge af de foretagne justeringer i planerne.

*

Planer vedrørende NTB-området er endnu ikke klar til udsendelse, men følger snarest muligt.

Venlig hilsen

Hans Ølgaard

Bilag:

Kopi til: ARK-g-b-HØ-ORG-PP

Bilag til brev nr. 41928
af 17. februar 1989.
PP/UL

Oversigt over justerede organisationsplaner til udveksling med de tilsvarende numre i organisationshåndbogen.

Pos.	Papirets betegnelse	Papirets nr./ udgave nr.
12.	Nuna-Tek-ip aaqqissuunneqarnera Organisationsplan for Nuna-Tek	2-1-20/3
14.	Nuna-Tek Nukissiorfiit aaqqissuunneqarnerat Organisationsplan for Nuna-Tek Energi (NTE)	2-1-24/3
15.	Nuna-Tek Amutsiviit aaqqissuunneqarnerat Organisationsplan for Nuna-Tek Værfter (NTV)	2-1-25/2
16.	Tele-p aaqqissuunneqarnera Organisationsplan for Nuna-Tek TELE	2-1-26/2
18.	Nuna-Tek-ip Kalaallit Nunaanni immikkoortoqarfii Distriktsinddeling for Nuna-Tek Grønland(excl.TELE)	2-1-29/2
19.	TELE-p nunap immikkooortuinut aggornera Regionsinddeling for TELE, Grønland	2-1-30/2
20.	Nukissiorfiit pisortaqarfiata ingerlatsinera Funktionsplan for Energiledelsen (EGL)	2-2-220/3
22.	Nukissiorfiit immikkoortortaata ingerlatsinera Funktionsplan for Energiafdelingen (EGA)	2-2-221/2
23.	Amusiviit immikkoortortaata ingerlatsinera Funktionsplan for Værftsafdelingen (VÆR)	2-2-121/2
24.	Tele-p immikkoortortaata ingerlatsinera Funktionsplan for Teleafdelingen (TEL)	2-2-521/3
25.	Aningaasatigut sulisutgullu immikkoortortap ingerlatsinera Funktionsplan for Økonomi- og Personaleafd. (ØPA)	2-2-321/2
26.	Misissueqqaarnemut aatsitassanullu immikkoortortap ingerlatsinera Funktionsplan for Fourndersøgelses- og Råstofafde- lingen (FRA)	2-2-921/1

UDSTATIONERING AF ORGANISATIONSHÅNDBØGERNE.

Håndbøgerne er udstationeret som angivet nedenfor.

For Nuna-Tek Hovedkontoret i Nuuk og i Nuna-Tek's Danmarksafdeling er anført initialer for den medarbejder, der er ansvarlig for håndbogen, medens der for Grønland i øvrigt er anført tjenestegrene, hvis ledere er ansvarlige.

Hvor intet er anført, beror håndbogen hos ORF.

Håndbog nr.	Udstat. hos	Håndbog nr.	Udstat. hos	Håndbog nr.	Udstat. hos
1	GPR	31	PK	61	HBo
2	HØ	32	PW-J	62	PD
3		33		63	NUUK, Hvkt.
4	KN	34	PoG	64	Teleing. NUUK
5	PP	35		65	Ding. QAQ
6	VO	36	AID	66	
7	MBo	37	BHN	67	Ding. NUUK
8	SN	38	ToB	68	Ding. SIS
9		39	StB	69	Ding. AAS
10		40	KeT	70	
11		41	EL	71	PM
12	AWA	42	DO	72	
13		43	PP	73	HMM
14	JSS	44	ED	74	KB
15	BTJ	45		75	
16	VT	46	BoF	76	Schøbel&Mar.
17		47	SaH	77	
18		48	KS	78	Ding. ILU
19		49	FlG	79	GBH
20	DB	50	BR	80	NVS
21		51		81	ChL
22	AEN	52		82	
23		53	PD	83	JoM
24		54	TEL, sek.	84	UL
25	FV	55	TEL, bibl.		
26	JCM	56	CB		
27		57			
28		58			
29	VRB	59			
30		60			

Gruppe nr. 0-3	Gruppe Forh. vedr. org.håndbog		Vedrører	
Udarb. af PP/HØ	Ajournert af ORF	Godkendt af VDI	ORGANISATIONSHÅNDBØGERNE	
Uds. dato 17.02.89	Side 1 af 2 sider	Udgave nr. 7	Nr. 0-3-02	

Håndbog nr.	Udstat. hos	Håndbog nr.	Udstat. hos	Håndbog nr.	Udstat. hos
85	BGT. NAN	123	EVT. SIS	161	Teletj. QAQ
86		124		162	
87		125	BGT. AAS	163	
88		126	BGT. AAS	164	
89	BGT. QAQ	127	VÆR. AAS	165	
90	BGT. QAQ	128	FKT. AAS	166	
91	VÆR. QAQ	129	EVT. AAS	167	Teletj. NUUK
92	FKT. QAQ	130		168	
93	EVT. QAQ	131	BGT. QAS	169	
94	KP	132	BGT. QAS	170	
95	BGT. NARS	133	EVT. QAS	171	Teletj. AAS
96	BGT. NARS	134		172	
97	EVT. NARS	135	BGT. ILU	173	
98		136	BGT. ILU	174	
99	BGT. PAA	137		175	Teletj. NUUK
100	BGT. PAA	138	FKT. ILU	176	Teletj. NUUK
101	VÆR. PAA	139	EVT. ILU	177	GPR, NUUK
102	FKT. PAA	140		178	JN, NUUK
103	EVT. PAA	141	BGT. QEQ	179	JCM, NUUK
104		142	BGT. QEQ	180	AC, NUUK
105	BGT. NUUK	143	EVT. QEQ	181	MC, NUUK
106	HØ	144		182	NR, NUUK
107	BGT. NUUK	145	BGT. UUM	183	
108	VÆR. NUUK	146	BGT. UUM	184	IMK
109	FKT. NUUK	147	EVT. UUM	185	Grl.afd.*)
110	EVT. NUUK	148		186	PP
111		149	BGT. UPE	187	JG
112	BGT. MAN	150	BGT. UPE	188	
113	BGT. MAN	151	EVT. UPE	189	
114	BGT. MAN	152		190	
115	VÆR. MAN	153	EVT. AVA	191	Stl. NSSQ
116	FKT. MAN	154		192	GHS,sekr.2.k
117	EVT. MAN	155	EVT. ITT	193	
118		156	BGT. TASI	194	
119	BGT. SIS	157	BGT. TASI	195	
120		158	EVT. TASI		
121	VÆR. SIS	159			
122	FKT. SIS	160			

* Økonomichef Olaf Johansen

VDI

Gruppe nr. 0-3	Gruppe nr. 0-3		Udarb. af PP/HØ		Ajourført af ORF		Godkendt af VDI		Vedrører		
Udarb. af PP/HØ			Ajourført af ORF			Godkendt af VDI			ORGANISATIONSHÅNDBØGERNE		
Uds.dato 17.02.89	2		2		Udgave nr. 7		Nr. 0-3-02				
Side		af		sider							

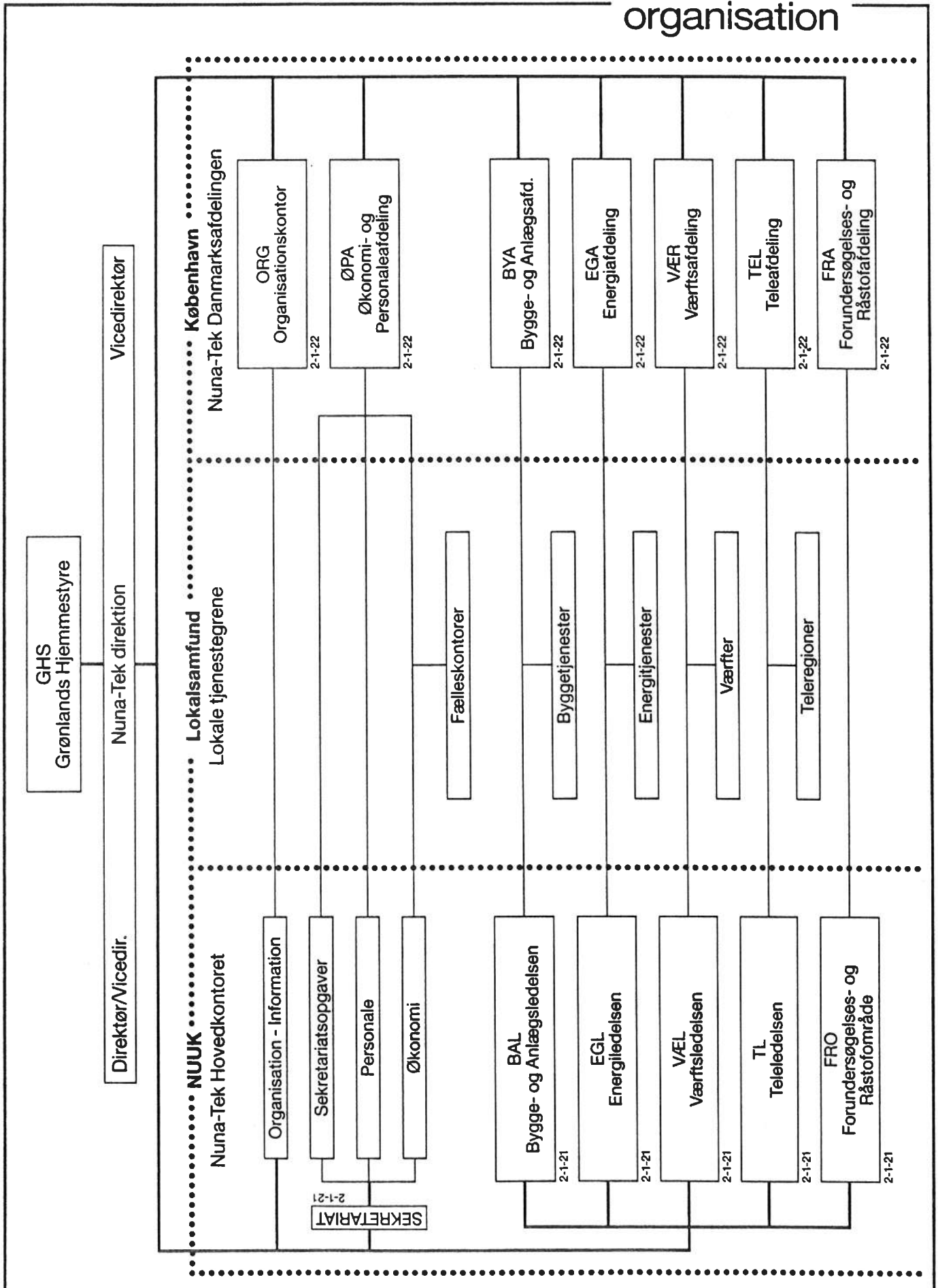

Gruppe nr. 2-1	Gruppe Organisationsplaner		Vedrører Nuna-Tek-ip aqqissuunneqamera Organisationsplan for Nuna-Tek
Udarb. af PP/HØ	Ajournert af DIR/ORG	Godkendt af VDI	
Uds. dato Januar 1989	Side 1	af 1	Udgave nr. 3
		sider	Nr. 2-1-20

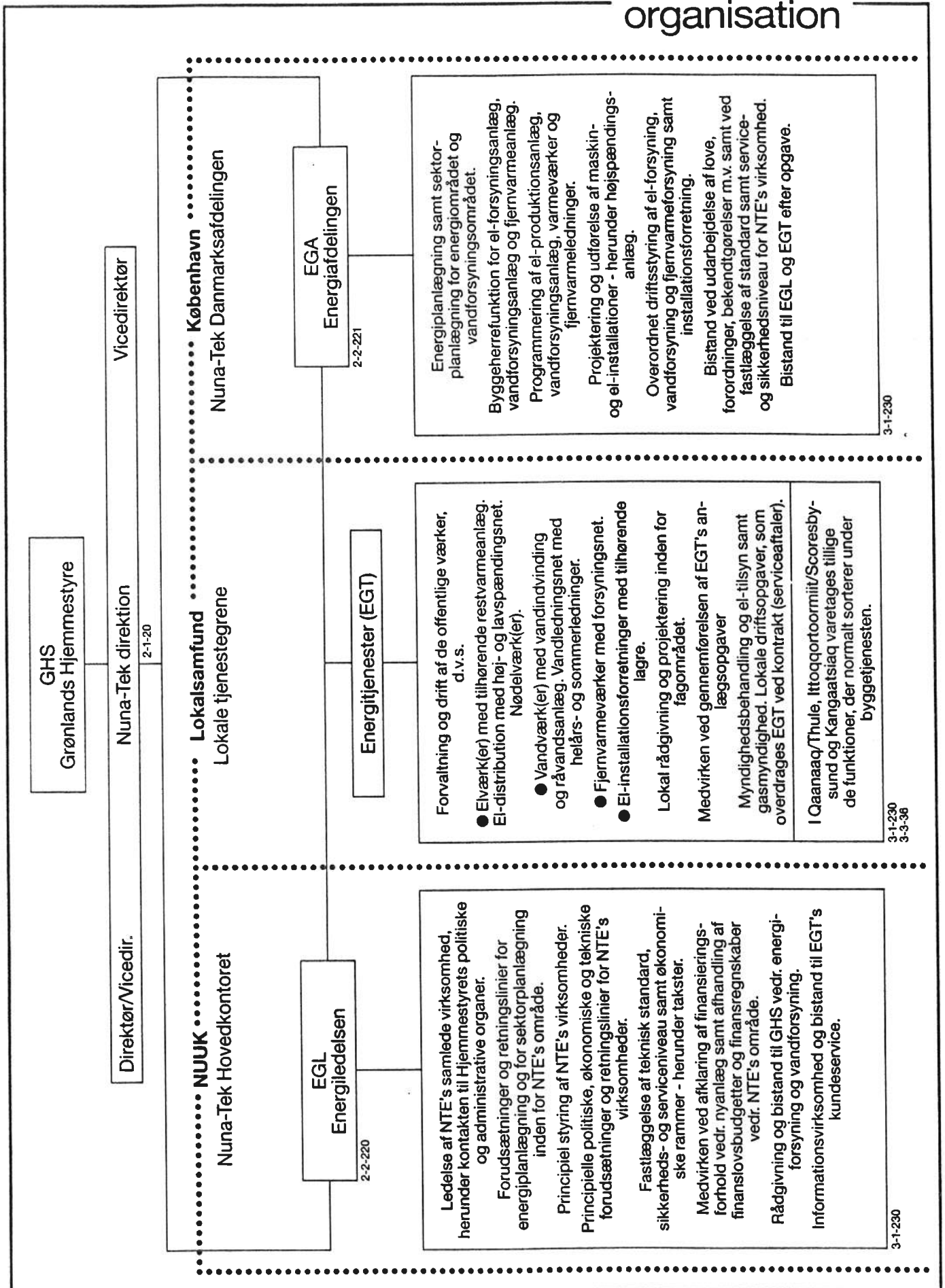

Gruppe nr. 2-1	Gruppe Organisationsplaner		Vedrører Nuna-Tek Nukissiorfiit aqqissuunneqarnerat Organisationsplan for Nuna-Tek Energi (NTE)	
Udarb. af PP/EGL/HØ	Ajourført af EGL	Godkendt af VDI		
Uds.dato Januar 1989	Side 1	af 1	slider 3	Udgave nr. 3 Nr. 2-1-24

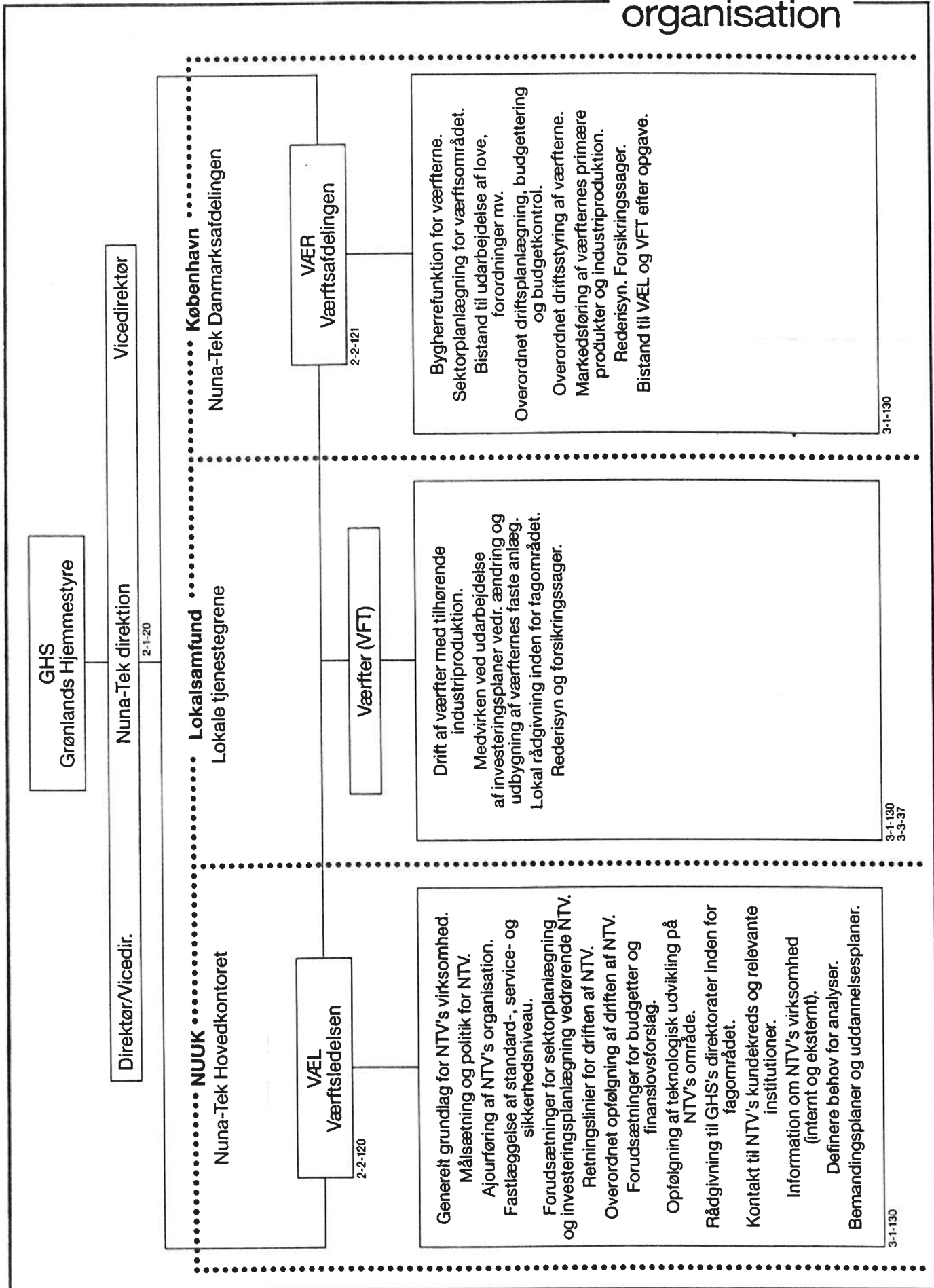

Gruppe nr. 2-1	Gruppe Organisationsplaner		Vedrører
Udarb. af PP/VÆR/HØ	Ajourført af VÆL	Godkendt af VDI	
Uds. dato Januar 1989	Side 1	af 1	Udgave nr. 2
		sider	Nr. 2-1-25

Nuna.Tek

Nunatahni Teknikkikkut Ingeriatsivik. Grønlands Tekniske Organisation

Nuna.Tek organisation

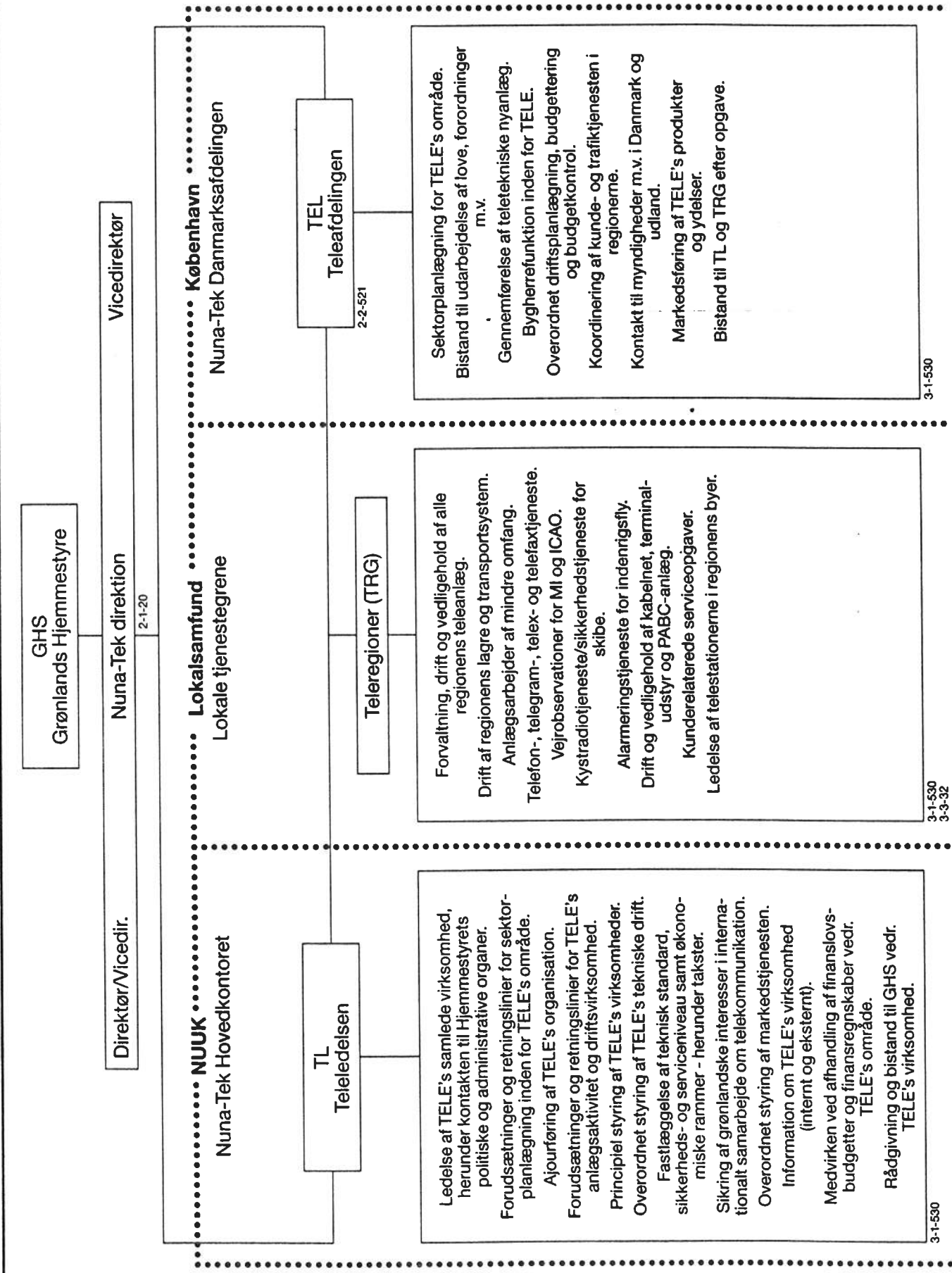

Gruppe nr. 2-1	Gruppe Organisationsplaner		Vedrører TELE-p aaqqissuunneqamera Organisationsplan for TELE	
Udarb. af PP/TEL/HØ	Ajournført af TL	Godkendt af VDI		
Uds.dato Januar 1989	Side 1	af 1	sider 2	Nr. 2-1-26

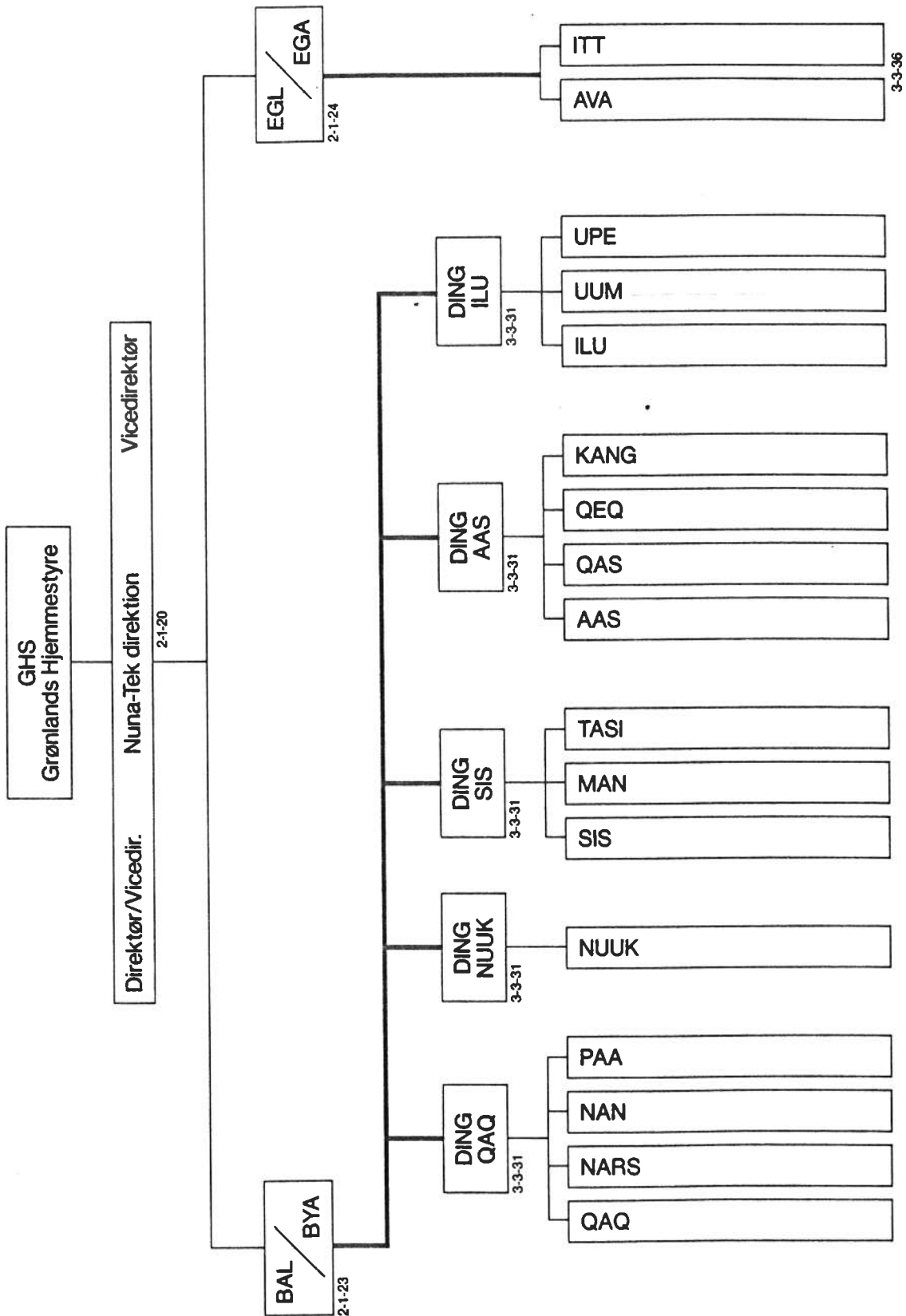

FORKORTELSER, SE 0-3-05
0-3-06

Gruppe nr. 2-1	Gruppe Organisationsplaner		Vedrører Nuna-Tek-ip Kalaallit Nunaanni immikkoortoqarfii Distriktsinddeling for Nuna-Tek Grønland (ekskl. TELE)	
Udarb. af PP/HØ	Ajourført af BAL	Godkendt af VDI		
Uds.dato Januar 1989	Side 1	af 1	sider 2	Nr. 2-1-29

Nuna.Tek

Nunatainnit Teknikkikkut Ingerlatsivik . Grønlands Tekniske Organisation

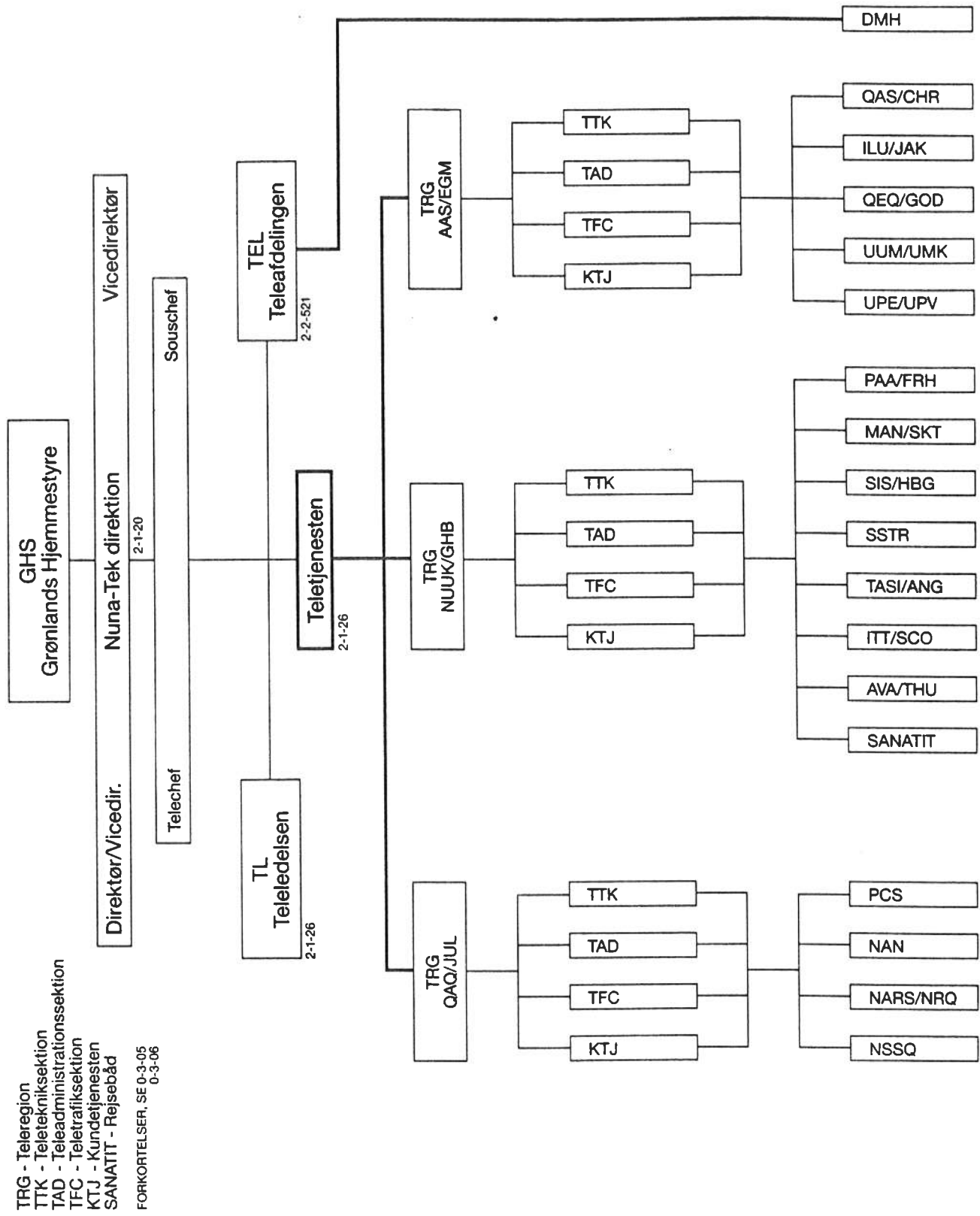

TRG - Teleregion
 TTK - Teletekniksektion
 TAD - Teleadministrationssektion
 TFC - Teletrafiksektion
 KTJ - Kundetjenesten
 SANATIT - Rejsebåd
 FORKORTELSESR, SE 0-3-05
 0-3-06

Gruppe nr. 2-1	Gruppe Organisationsplaner		Vedrører TELE-p nunap immikkoortuinut aggornera Regionsinddeling for TELE, Grønland	
Udarb. af PP/HØ	Ajourført af TL	Godkendt af VDI		
Uds. dato Januar 1989	Side 1	af 1	Udgave nr. 2	Nr. 2-1-30

FORKORTELSER, SE 0-3-05
0-3-06

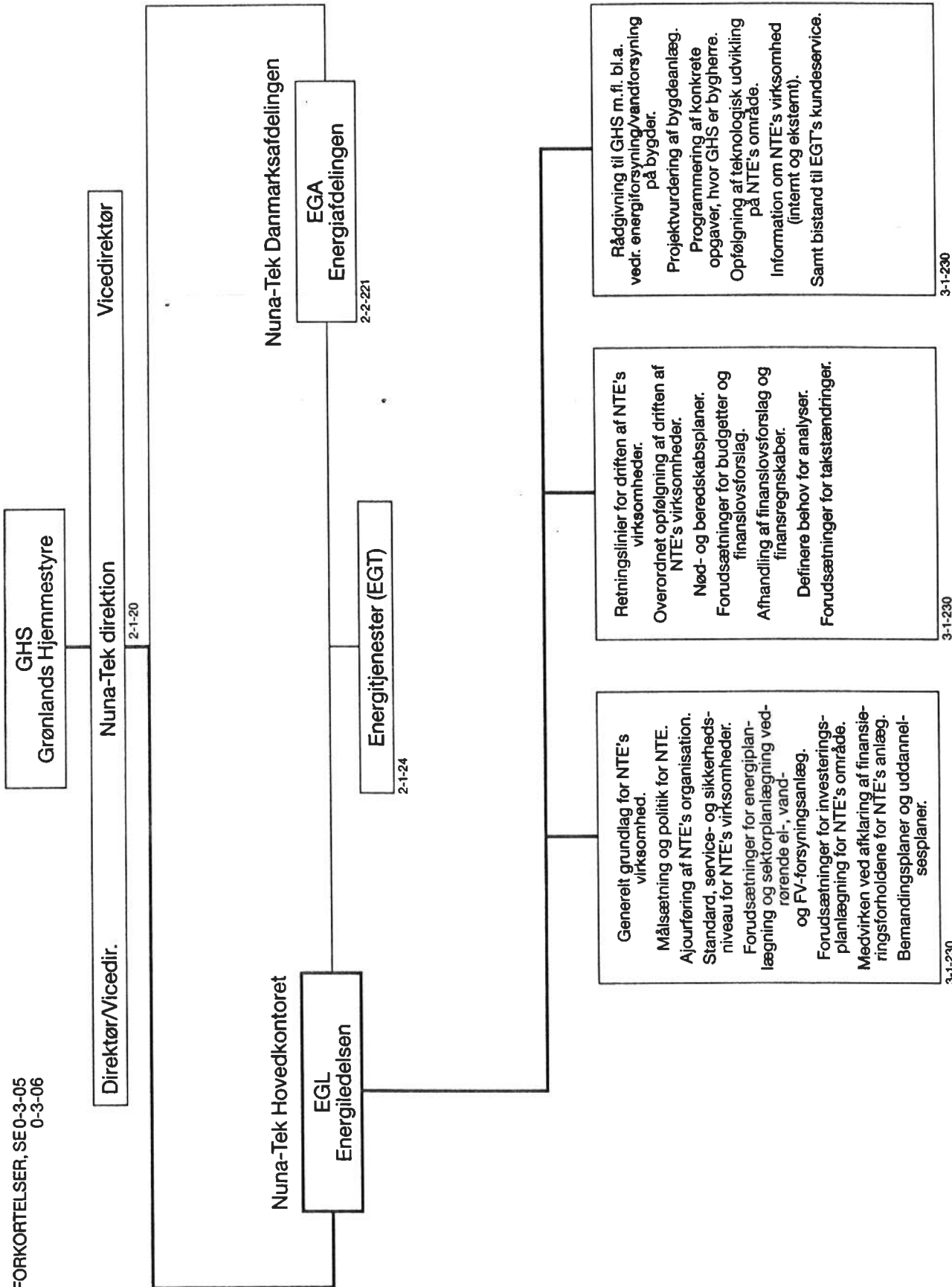

Gruppe nr. 2-2	Gruppe Funktionsplaner		Vedrører Nukissiorfiit Nuummi pisortaqaarfiata ingerlatsinera Funktionsplan for Energiledelsen (EGL)	
Udarb. af PP/EGA/HØ	Ajourført af EGL	Godkendt af VDI		
Uds.dato Januar 1989	Side 1	af 1	sider 3	Udgave nr. 3
				Nr. 2-2-220

FORKORTELSER, SE 0-3-05
0-3-06

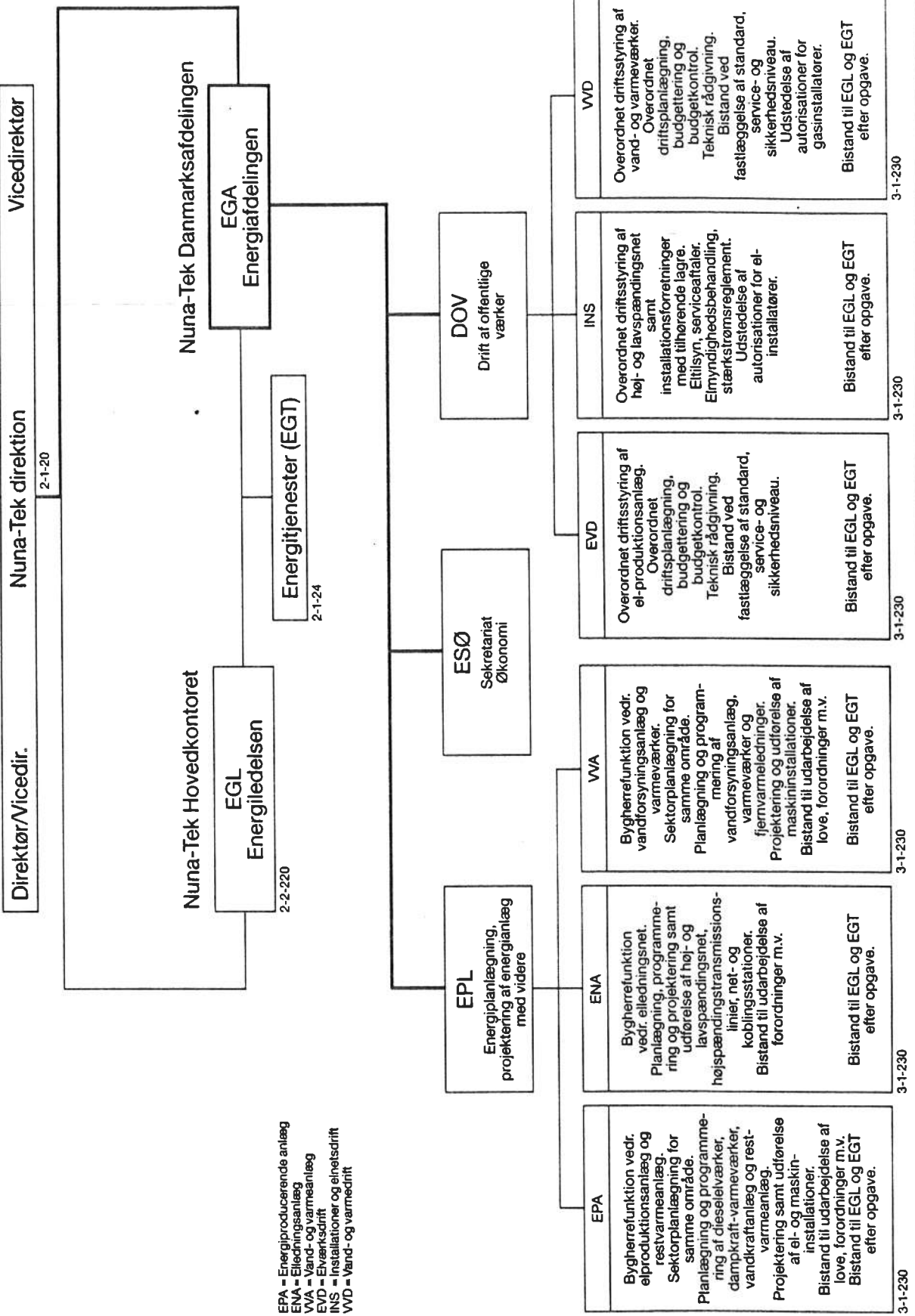

EPA = Energiproducerende anlæg
 ENA = Elledningsanlæg
 VVA = Vand- og varmeanlæg
 EVD = Elværksdrift
 INS = Installationer og einhedsdrift
 VWD = Vand- og varmedrift

Gruppe nr. 2-2	Gruppe Funktionsplaner		Vedrører Nukissiofiit immikkoortortaatta ingerlatsinera Funktionsplan for Energiafdelingen (EGA)	
Udarb. af PP/EGA/HØ	Ajourført af EGA	Godkendt af VDI	Udgave nr. 2	Nr. 2-2-221
Uds.dato Januar 1989	Side 1	af 1	sider	

Nuna.Tek

Nunatsinni Teknikkikkut Ingerlatsivik . Grønlands Tekniske Organisation

Nuna.Tek organisation

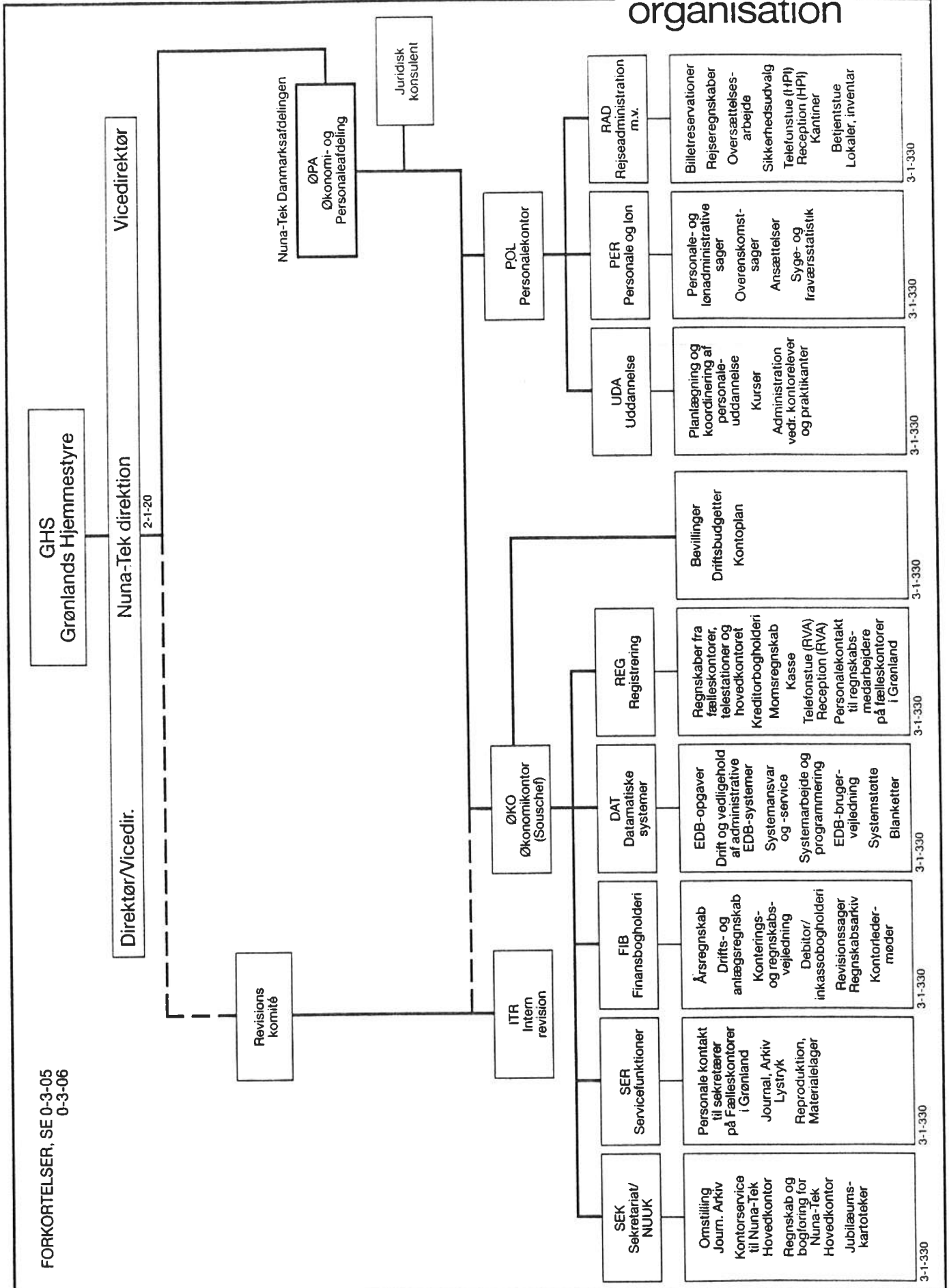

Gruppe nr. 2-2	Gruppe Funktionsplaner		Vedrører Aningaasatigut sulisutigullu immikkoortortapi ingerlatsinera	
Udarb. af PP/ØPA/HØ	Ajourført af ØPA	Godkendt af VDI	Funktionsplan for Økonomi- og Personaleafdelingen (ØPA)	
Uds.dato Januar 1989	Side 1	af 1	Udgave nr. 2	Nr. 2-2-321

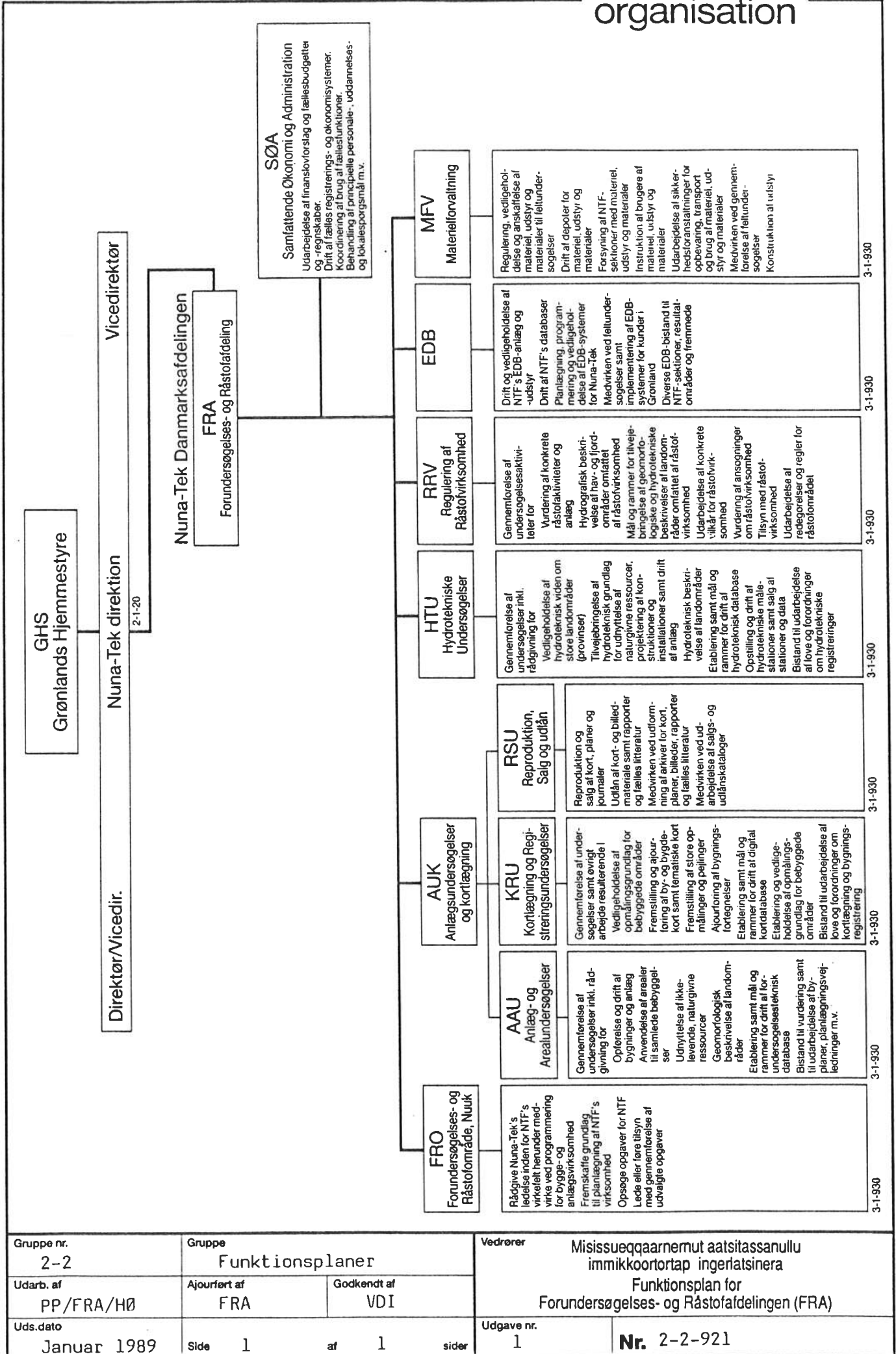

Gruppe nr. 2-2	Gruppe Funktionsplaner	
Udarb. af PP/FRA/HØ	Ajournført af FRA	Godkendt af VDI
Uds.dato Januar 1989	Side 1	af 1
	sider	

Vedrører Misissueqqaarnemut aatsitassanullu immikkoortortap ingerlatsinera Funktionsplan for Forundersøgelser- og Råstofafdelingen (FRA)
Udgave nr. 1
Nr. 2-2-921